

# K.G.Y.

## POST CATALOG

ポストカタログ



K.G.Y.

# マイスタンド

7色のバリエーション豊かなスタイルポスト(SG-2L)とのセットタイプ。

## マイスタンドセット

自立式Z2L



イエロー (YL)

埋込式U2L



イエロー (YL)



レッド (RE)



ブルー (BL)



グリーン (GR)



オレンジ (OR)



ブラウン (BR)



ブラックグレー (BG)

自立式Z-1



埋込式U-1



自立式Z-2



埋込式U-2



さまざまなポスト取付けに可能な  
万能タイプのスタンド

## マイスタンド

1世帯用 / 2世帯用

材質 / スチール  
仕上げ / 焼付塗装  
カラー / サテンブラック

### マイスタンドポール (1世帯・2世帯) サイズ

マイスタンド(自立・埋込セット / 1世帯用)    マイスタンド(自立・埋込セット / 2世帯用)

自立式

埋込式

自立式

埋込式

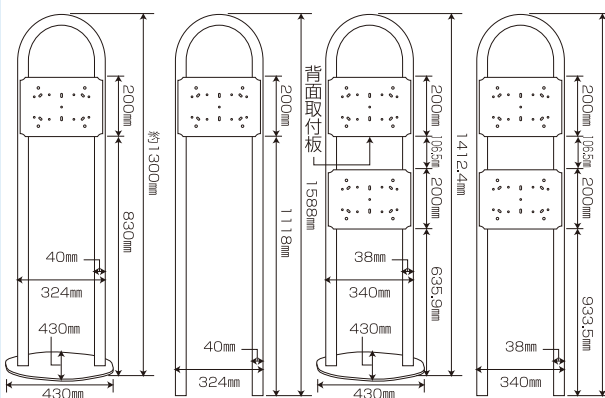

### 背面取付板 寸法図

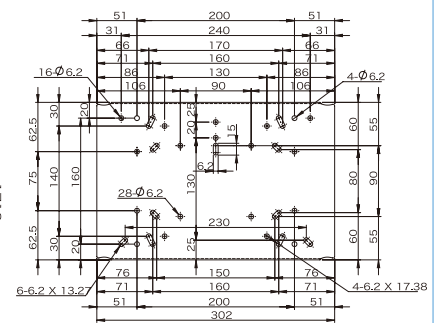

補強取付金具(別売り) 本体背面とポストをより密着固定ご希望の場合は別売りで「補強取付金具」2本セットをご利用ください。

# スタイルポスト

## 玄関にシンプルでカワイイ彩りが大人気

### SG-2L ダイヤル錠付

材質：スチール 仕上げ：焼付塗装  
 カラー（本体/投入口）：サテンブラック  
 （取り出し口）：レッド/ブルー/グリーン/イエロー/ブラウン/ブラックグレー



レッド (RE)



ブルー (BL)



イエロー (YL)



オレンジ (OR)



グリーン (GR)



ブラウン (BR)



ブラックグレー (BG)



ネームシール



ダイヤル錠



前入れ前出し



A4用封筒も  
 らくらく収納!



ダイヤル錠

### スタイルポストサイズ

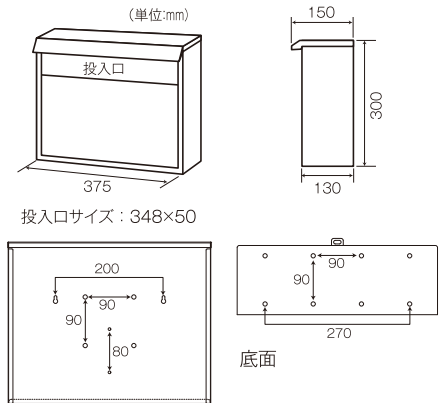

背面

### ボール背 壁面掛 ボール底

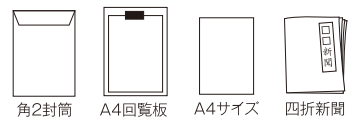

角2封筒

A4回覧板

A4サイズ

四折新聞

### SG-48



ネームシール



前入れ前出し



南京錠取付可

材質：スチール 仕上げ：焼付塗装  
 カラー（本体）：シルバーメタリック  
 （投入口/取り出し口）：レッド/ネイビー/  
 グリーン/ブラウンメタリック/グレー



レッド (RE)



ネイビーブルー (NV)



グリーン (GR)



南京錠別売



グレー (GY)



ブラウンメタリック (BR)



# 玄関に彩りを、10色選べるセレクトカラーポスト シチュエーションに合わせて埋込・自立が選べます

セレクトカラーポスト SG-5000L ダイヤル錠付

※壁面取付不可



ブラウンメタリック (BR)



グリーン (GR)



チョコレート (CH)



ホワイト (WH)



ネイビーブルー (NV)



イエロー (YL)



シルバー (SV)



オレンジ (OR)



ブラック (BK)



レッド (RE)



ダイヤル錠  
材質／本体：スチール  
仕上げ：焼付塗装

## セレクトカラーポストサイズ

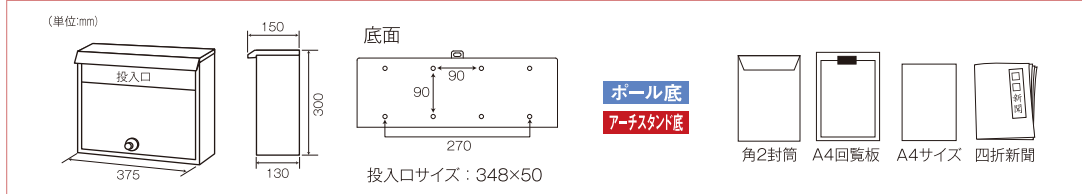

## アーチスタンド AS-1

材質／本体：スチール 仕上げ：焼付塗装



シルバー (SV)



ホワイト (WH)



チョコレート (CH)



グリーン (GR)



オレンジ (OR)



ブラック (BK)



イエロー (YL)



ブラウンメタリック (BR)



レッド (RE)



ネイビーブルー (NV)

## 自立ベース AB-1



レッド (RE)

材質/本体: スチール 仕上げ: 焼付塗装

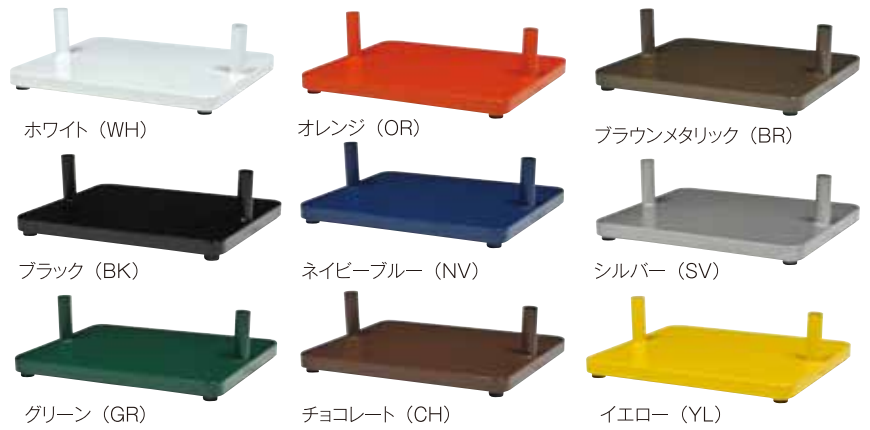

組み合わせで  
バリエーションいろいろ!

### ■アーチスタンド/自立ベースサイズ

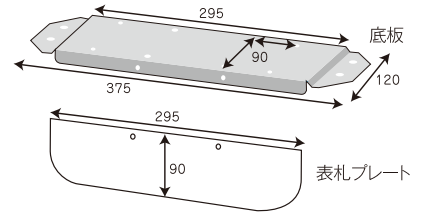
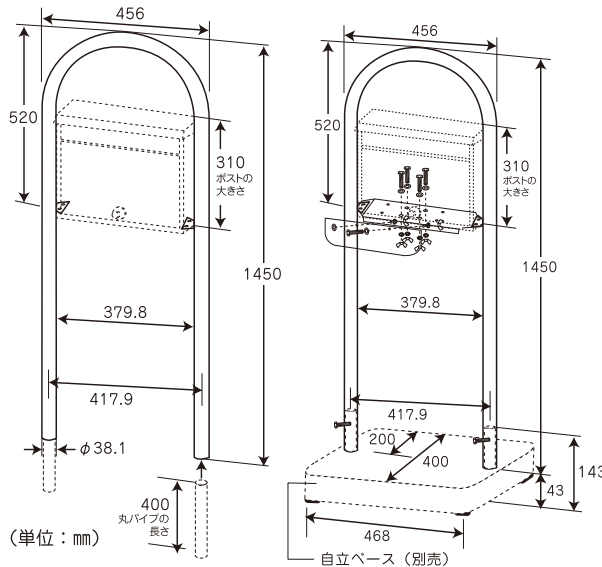
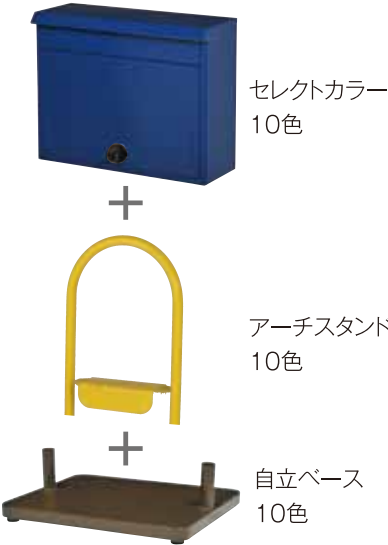

- ・セレクトカラーポスト用の埋め込み型のアーチスタンドです。
- ・好きな色のポストとセットして設置可能です。
- ・自立ベース (別売) を使って、自立スタンド式としてもご使用いただけます。

#### ▶ご注意

- ・アーチスタンドには底板、表札プレート、丸パイプ2本 (埋め込み用) が梱包されています。
- ・自立ベースには、アジャスター4個、転倒防止金具が梱包されています。

## セレクトカラーポスト壁掛けタイプ

壁掛タイプは8色の彩りからお選びいただけます



### SG-2800L ダイアル錠付



※壁面取付可



材質/本体: スチール 仕上げ: 焼付塗装  
カラー: ブラウンメタリック/グリーン/レッド/シルバー/ネイビーブルー/オレンジ/ホワイト/ブラック

### セレクトカラーポスト (壁掛タイプ)

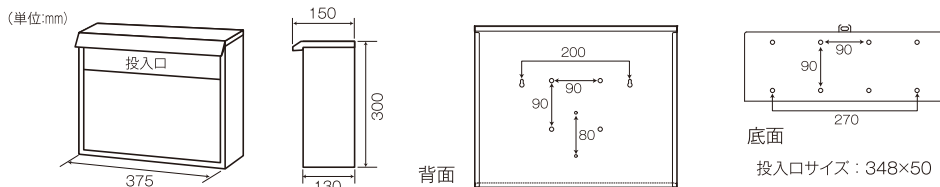

#### ポール背 ポール底 壁面掛

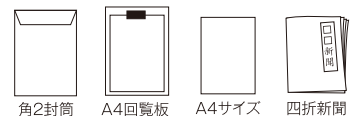

# メール便対応ポスト

大容量ポストだからメール便受取可能。盗難防止スプリング付きで安心!

**プラッツ** 上部最大投函サイズ 縦370mm × 横 370mm × 厚50mmまで

MB-1SV シリンダー錠付

MB-1B シリンダー錠付



シルバー



ブラウン

材質/本体：亜鉛めっき鋼板（スチール） 仕上/焼付塗装 カラー：シルバー/ブラウン  
プラッツは壁掛専用タイプです、スタンドポールには取付できません。

ワンタッチロック



メール便対応



上/前入れ前出し



シリンダー錠



壁面取付



5kgまで



ワンタッチロック



## 宅配ボックス兼用できます

別売「印鑑ケースセット」  
(印鑑ケース+使い方シール)

※印鑑は別売りです

材質/本体：スチール  
カラー：シルバー



前扉最大投函サイズ

縦370mm × 横385mm × 厚150mmまで

### プラッツ

(単位:mm)  
投入ロサイズ  
376×55

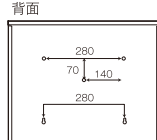
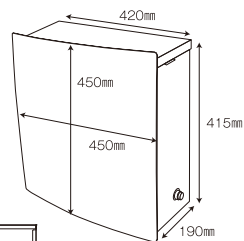

壁面掛

4色のバリエーションで様々な玄関先にフィットします。  
つまみ付きシリンダー錠で便利

**リュック** 最大投函サイズ 縦260mm × 横340mm × 厚35mmまで

MT-2SV / MT-2BK / MT-2BR / MT-2RE

シリンダー錠付

### リュック

投入ロサイズ 270×40

壁面掛 (単位:mm)

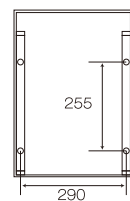
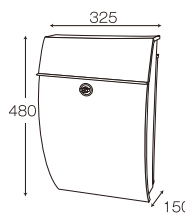

シルバー (SV)



ブラック (BK)



ブラウン (BR)



レッド (RE)



リュックは壁掛専用タイプです、スタンドポールには取付できません。

材質/本体：亜鉛めっき鋼板（スチール） 仕上/焼付塗装 カラー：シルバー/ブラック/ブラウン/レッド



メール便対応



上入れ前出し



シリンダー錠



壁面取付

# メール便対応ポスト

## エムボ

最大投函サイズ 縦260mm × 横 360mm × 厚50mmまで

### E-3 シリンダー錠付



ブラウン

材質/本体：亜鉛めっき鋼板（スチール）  
仕上/焼付塗装 カラー：ブラウン



メール便対応



上入れ前出し



壁面取付



シリンダー錠

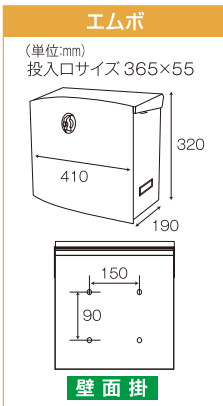

壁面掛

マイスタンドへの取付をおすすめします



## メール便ポスト

最大投函サイズ 縦370mm × 横260mm × 厚35mmまで

### SMP-770L



ダイヤル錠

ステンレス ダイヤル錠付

材質/本体：ステンレス



メール便対応



前入れ前出し



底面取付



背面取付



門扉取付



壁面取付



ネームシール

### SMP-70



南京錠取付可

ホワイト 南京錠タイプ

材質/本体：スチール ※南京錠は別売り



南京錠取付可

南京錠は市販の商品をお買い上げください。  
★目安サイズは 25 ミリ~30 ミリ

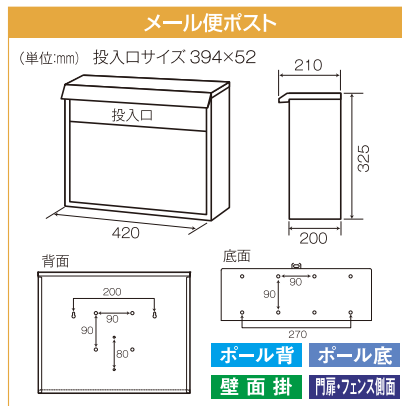

## ポスト

A4 サイズ対応

曲線を取り入れ、様々な玄関先にフィットします。

### MY-3WH シリンダー錠付



ホワイト (WH)

材質/本体：亜鉛めっき鋼板（スチール） 仕上/焼付塗装  
カラー：ホワイト/サテンブラック

### MY-3BK シリンダー錠付



サテンブラック (BK)



上入れ前出し



シリンダー錠



壁面取付

## マイスタンドセット

### ZY3-WH



### ZY3-BK



スタンドタイプで設置希望は上記のマイスタンドセットをご利用ください

### ポスト

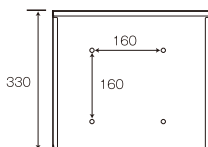
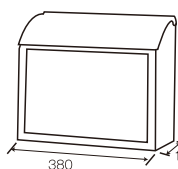

ポール背 壁面掛 投入口サイズ 355×45

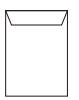

角2封筒

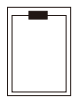

A4回覧板

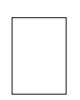

A4サイズ



四折新聞

## たくぼ TP-10/TP-15 (南京錠付)

最大投函サイズ 縦240mm×横370mm×厚180mmまで



留守でも  
荷物が  
受取れます

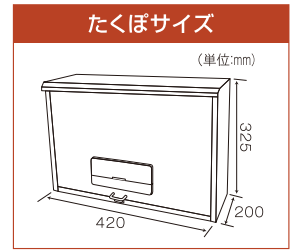

たくぼの使い方

1: 運送業者様が「宅配ポスト」の中にある「印鑑」「南京錠」を取り出し、伝票に押印。「宅配物」と「伝票」と「印鑑」を「宅配ポスト」の中へ。

2: 取り出した「南京錠」で施錠します。

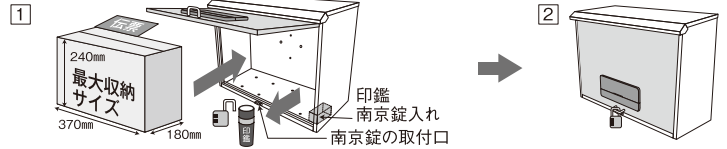

材質／本体：スチール 仕上／焼付塗装  
カラー：シルバー&ブラウン

印鑑&南京錠ケース ※印鑑、南京錠は別売り



南京錠取付可



前入れ前出し



5kgまで  
最大重量



壁面取付



背面取付



## リシム THB-258

独立した2つの投函口で郵便・宅配便どちらも対応!

最大投函サイズ

上段ポスト：約275mm×335mm×厚20mmまで A4サイズ対応

下段宅配ポスト：約285mm×360mm×410mmまで

受取重量：20kg以下（据え置き時）

可変式ロック



ワンタッチロック



材質／本体：亜鉛めっき鋼板（スチール）  
仕上／焼付塗装  
カラー：シルバー&ブラウン

000

可変式ロック



ワンタッチロック



前入れ前出し

20kgまで  
最大重量

### リシムの使い方

1 ボックス内にある印鑑で伝票に捺印後 伝票控えと荷物を収納

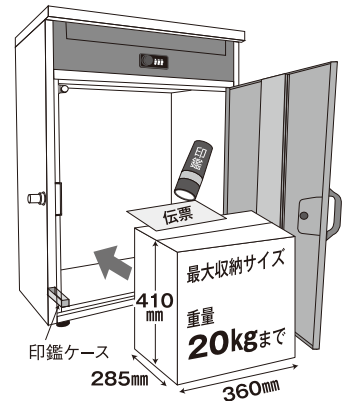

2 収納後扉を閉じて 左側面のワンタッチロックキーを押して ロックを掛けます（ロック後は扉は開きません）

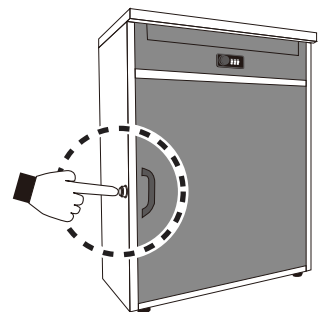

### リシムサイズ

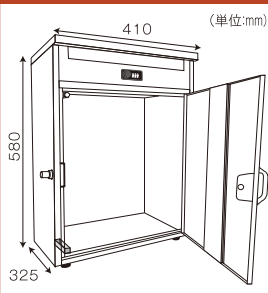

印鑑ケース  
※印鑑は別売り

留守でも  
荷物が  
受取れます





# レトロポスト コマチ

なつかしい昭和のポストが復活!!  
 サイズはコンパクト、丈夫で  
 重量感のある鋳物製



投入

取り出し



投入口は施錠したまま郵便物が入る程度の間が開きます。

郵便物の取り出しは南京錠を外しフタを開け、中身を取り出します

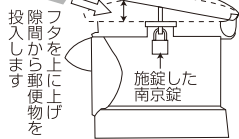

R-1レッド



R-2ホワイト



南京錠は市販の商品をお買い上げください。

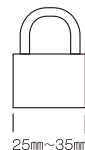

★目安サイズは  
25ミリ~35ミリ



R-3ブラウン



R-4グリーン



材質/本体：鉄鋳物 フタ：アルミ鋳物  
 カラー/レッド、ホワイト、グリーン、ブラウン

## レトロポストサイズ

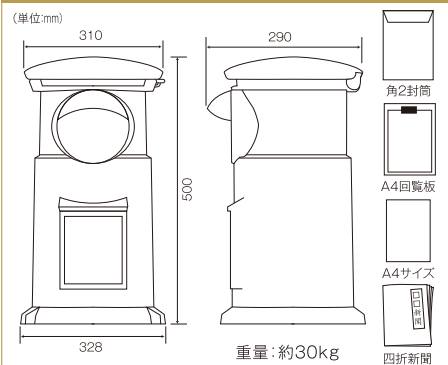

## 台座サイズ

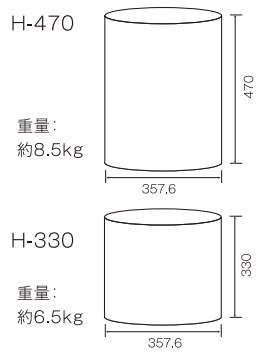

## 台座 H-470 / H-330

台座 材質/本体：ステンタイプ SUS304  
 スチールタイプ 黒塗装

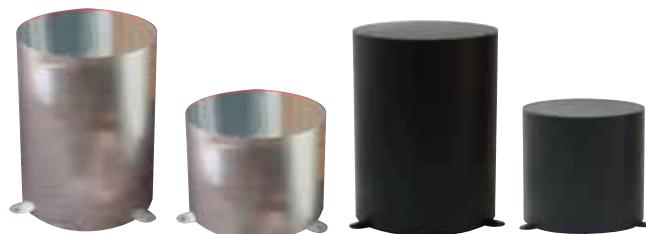

※お買い上げ時、ネームシールは貼り付けしておらずポスト本体に入れてあります。 ※実物の色と、印刷は多少異なります。

# どでかポスト

角0封筒(B4サイズ)が横向きに投函できます! 通販雑誌も回覧板もそのまますっぽり入り、事務所などに最適なポストです

## SGT-6000



材質/本体: ステンレス SUS304  
仕上げ: NO4研磨

## SGT-3000



材質/本体: ステンレス SUS304  
仕上げ: NO4研磨  
取手: SUS304



B4回覧板も  
らくらく収納!  
事務所に最適



SGT-3000



南京錠は市販の商品をお買い上げください。  
★目安サイズは  
25ミリ~30ミリ

## SGT-6600L



ダイヤル錠



ネームシール



ダイヤル錠



前入れ前出し

材質/本体: ステンレス SUS304  
仕上げ: NO4研磨

## CSP-8000L シャイニーブラウン



ダイヤル錠



ネームプレート



ダイヤル錠



前入れ前出し

材質/本体: ステンレス SUS304  
仕上げ: NO4研磨  
投入口/取り出し口: カラーステンレス塗装  
カラー: シャイニーブラウン

## SGE-4000 エンボスブラウン



ネームプレート



南京錠取付可



前入れ前出し

材質/本体: スチール 仕上げ: 焼付塗装  
取手: SUS304 カラー: エンボスブラウン

### どでかポストサイズ

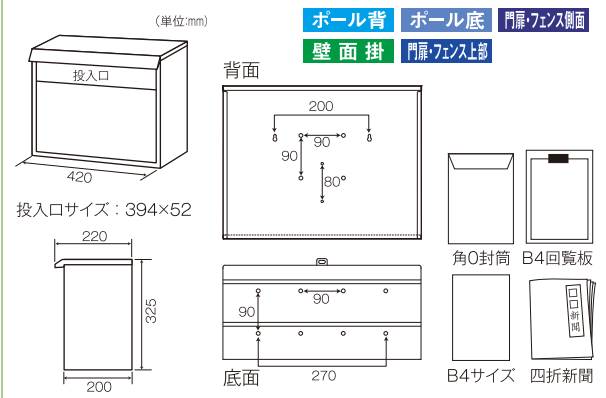

### SGT-2100



ネームシール



南京錠取付可



前入れ前出し

材質/本体：ステンレス SUS304  
仕上げ：NO4研磨

### SGT-2000



ネームシール



南京錠取付可



前入れ前出し

材質/本体：ステンレス SUS304  
仕上げ：NO4研磨

### SGT-222L



ダイヤル錠



ネームプレート



ダイヤル錠



前入れ前出し

材質/本体：ステンレス SUS304  
仕上げ：NO4研磨

### SGT-2200L



ダイヤル錠



ネームシール



ダイヤル錠



前入れ前出し

材質/本体：ステンレス SUS304  
仕上げ：NO4研磨

#### らくらくポストサイズ

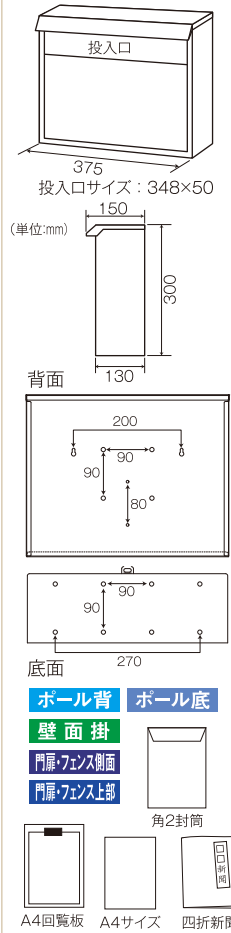

ネームシール入り  
120×60 mm

ネームプレート付  
165×75 mm  
写真はシート付きですがネームプレートとシートは別々の販売になります。

南京錠は市販の商品をお買い上げください。

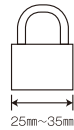

★目安サイズは  
25ミリ~35ミリ

## ヨーロピアンポスト(イタリアデザイン)

### LB-091W ホワイト/LB-091EB エンボスブラウン



材質/本体：スチール 仕上げ：焼付塗装 カラー：ホワイト/エンボスブラウン



シリンダー錠



前入れ前出し

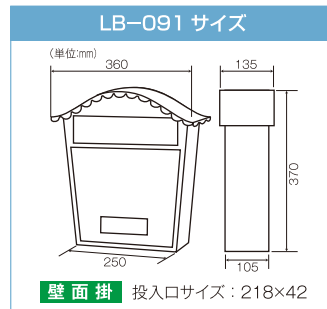

取出口が広々  
郵便物も  
取り出しやすい



### LB-002R レッド



材質/本体：前面アルミ・背面スチール 仕上げ：焼付塗装 カラー：レッド



シリンダー錠



上入れ前出し

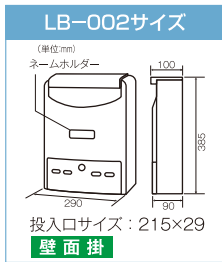

## アンティークポスト

### LB-290B ブラック



材質/本体：スチール  
仕上げ：焼付塗装 カラー：ブラック



シリンダー錠



上入れ前出し

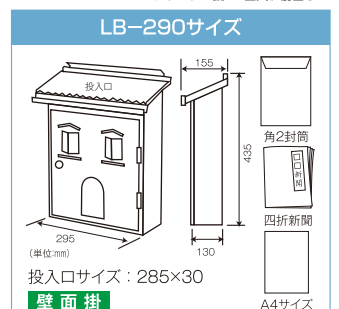

標準サイズの郵政ポストはフェンス・壁・スタンドポールなど設置バリエーション色々。



## SGY-201 シャイニーレッド/シャイニーグレー



材質/本体：ステンレス SUS304 仕上げ：NO4研磨  
投入口/取り出し口：カラーステンレス塗装  
カラー：シャイニーレッド/シャイニーグレー



四折新聞やA4サイズが投函でき、市販の南京錠も取付けができます

### SGY-201サイズ

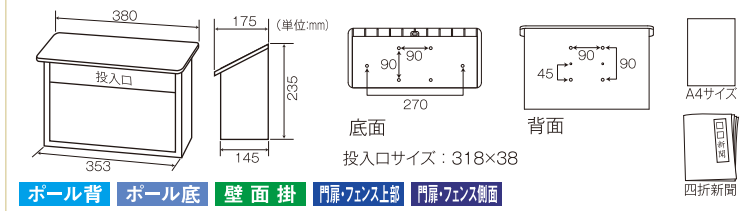

ボール背 ボール底 壁面掛 門扉・フェンス上部 門扉・フェンス側面

## SGE-82 エンボスブラウン



材質/本体：スチール 仕上げ：焼付塗装  
カラー：エンボスブラウン



### SGE-80サイズ

## SGE-80 エンボスブラウン



材質/本体：スチール 仕上げ：焼付塗装  
カラー：エンボスブラウン

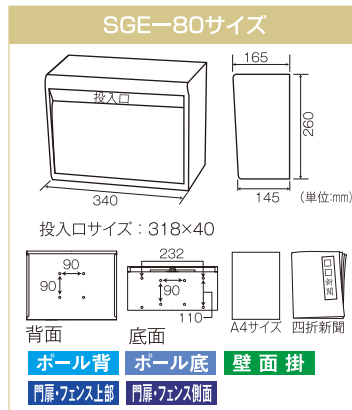

ボール背 ボール底 壁面掛 門扉・フェンス上部 門扉・フェンス側面

### SGE-82サイズ

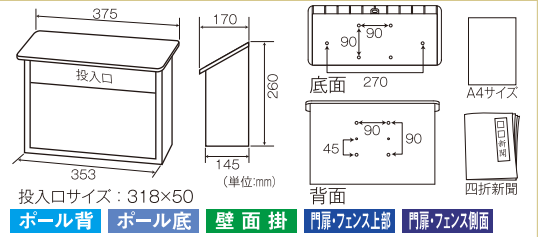

ボール背 ボール底 壁面掛 門扉・フェンス上部 門扉・フェンス側面

## CY-20 レッド/ホワイト



材質/本体：スチール 仕上げ：焼付塗装 カラー：レッド、ホワイト



### CY-20サイズ

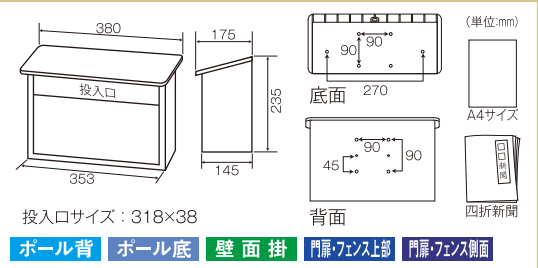

ボール背 ボール底 壁面掛 門扉・フェンス上部 門扉・フェンス側面

## SGT-205



材質/本体：ステンレス SUS304 仕上げ：NO4研磨

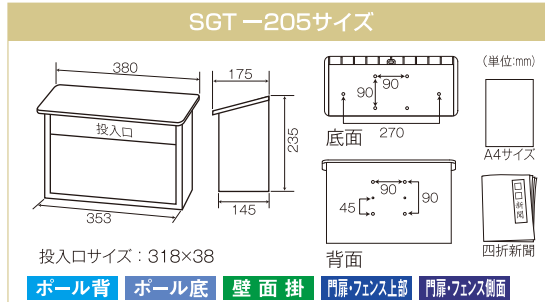

ボール背 ボール底 壁面掛 門扉・フェンス上部 門扉・フェンス側面



# ハウス型ポスト

A4回覧板もらくらくの広い投入口で設置場所・方法も色々。かわいい屋根型フォルム

## CSP-848L シャイニーブラウン



## EN-345



## SGT-34 ホワイト



### CSP-848L サイズ

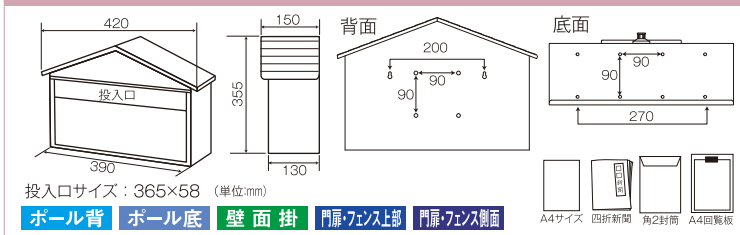

### EN-345/SGT-34 サイズ

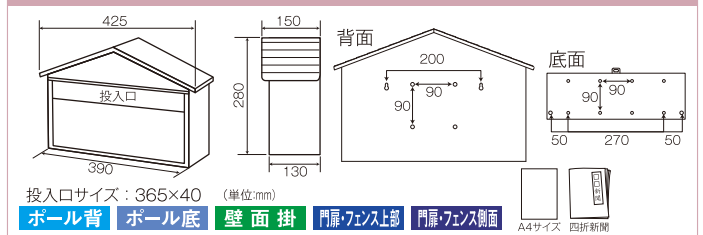

# ブロックポスト(前入後出)

## F-450 濡れ防止底板付



## SGE-83 エンボスブラウン



### F-450サイズ

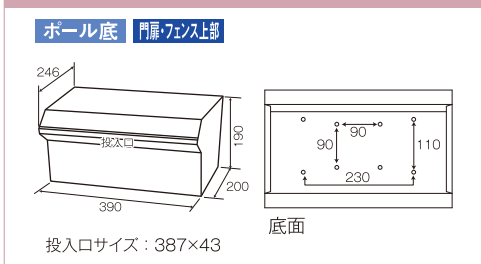

### SGE-83サイズ

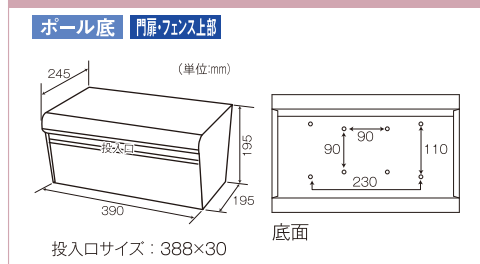

# アメリカンポスト(前入後出)

## ALブラウン



## CSA-860HL



## SET-JUSA

ポール：SUS304  
Φ32×1,125 (単位:mm)  
コンクリートベースは含まない

本体：CSA-860HL  
ポール：SP-JUS(1本型)  
台座：樹脂成型品

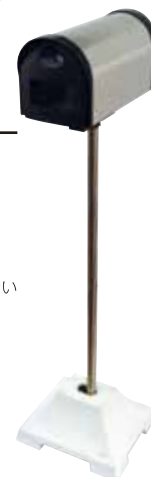

### ALブラウン CSA-860HL サイズ

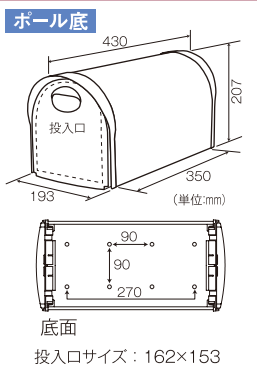

※お買い上げ時、ネームシールは貼り付けておらずポスト本体に入れてあります。 ※実物の色と、印刷は多少異なります。

# タテ型マイポスト

## ST-130

## ST-13

ホワイト/オレンジ

扉横開き

最大投函サイズ 縦260mm × 横340mm × 厚 35 mmまで



材質/本体：ステンレス SUS304  
仕上げ：NO4研磨  
投入口：樹脂成型品

材質/本体：スチール 仕上げ：焼付塗装  
投入口：樹脂成型品  
カラー：ホワイト/オレンジ



メール便対応



ネームシール



上入れ前出し

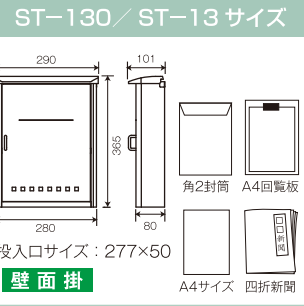

## ST-920

## ST-92

ホワイト/レッド/オレンジ

扉横開き



材質/本体：ステンレス SUS304  
仕上げ：NO4研磨  
投入口：樹脂成型品

材質/本体：スチール 仕上げ：焼付塗装  
投入口：樹脂成型品  
カラー：ホワイト/レッド/オレンジ



ネームシール



上入れ前出し

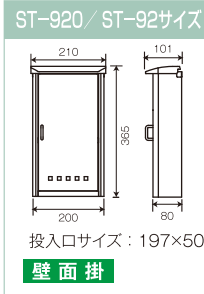

## ST-150

## ST-15

レッド/ホワイト

扉スライド式



ネームシール



上入れ前出し

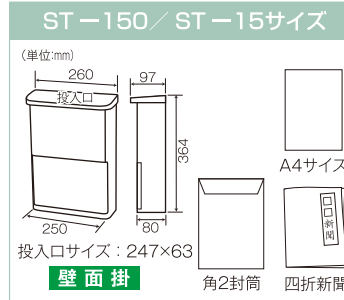

材質/本体：ステンレス SUS304  
仕上げ：NO4研磨  
投入口/取り出し口：樹脂成型品

材質/本体：スチール 仕上げ：焼付塗装  
投入口/取り出し口：樹脂成型品  
カラー：レッド/ホワイト

## ST-900

## ST-90

レッド/ホワイト

ST-900  
ST-90サイズ

## ST-50

レッド/ホワイト

ST-50サイズ



ネームシール



上入れ前出し

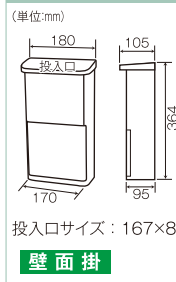

材質/本体：ステンレス SUS304  
仕上げ：NO4研磨  
投入口/取り出し口：樹脂成型品

材質/本体：スチール 仕上げ：焼付塗装  
投入口/取り出し口：樹脂成型品  
カラー：レッド/ホワイト

扉スライド式



ネームシール



上入れ前出し

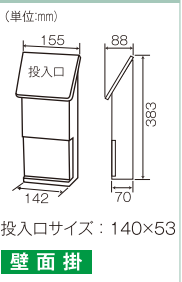

材質/本体：スチール 仕上げ：焼付塗装  
取り出し口：樹脂成型品  
カラー：レッド/ホワイト

扉スライド式

# かるプラポスト

扉スライド式

## KP-260

オレンジ/グリーン

KP-260サイズ

## KP-180

オレンジ/グリーン

KP-180サイズ



ネームシール



上入れ前出し

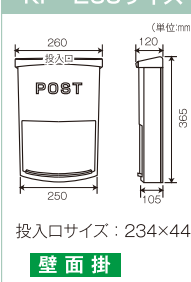

材質/本体：ポリプロピレン樹脂  
取り出し口：アクリル樹脂  
カラー：オレンジ/グリーン



ネームシール



上入れ前出し

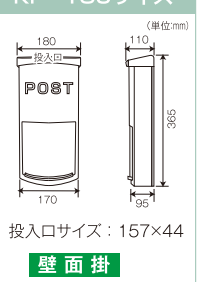

材質/本体：ポリプロピレン樹脂  
取り出し口：アクリル樹脂  
カラー：オレンジ/グリーン

# スタンドポール

## SP-JWP (2本型)

自立式

置き場所を選ばず  
背・底面  
両用  
移動もラクラク!

この製品を設置時には  
別途市販のブロックはを  
ご用意ください。  
(390×190×100mm)

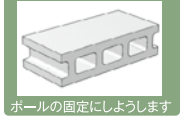

(2本型:ポールφ32) SUS304  
400×330×1,230mm (底面取付時)  
台座/樹脂成型品 ブロックカバー/樹脂成型品

## SP-J2 (1本型)

自立式

置き場所を選ばず  
背・底面  
両用  
移動もラクラク!

この製品を設置時には  
別途市販のブロックはを  
ご用意ください。  
(390×190×100mm)

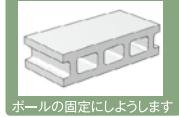

(1本型:ポールφ38) SUS304  
400×330×1,220mm (底面取付時)  
台座/樹脂成型品 ブロックカバー/樹脂成型品

### 取付金具 S 型

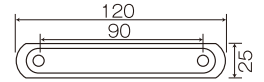

取付金具 S 型  
本体/スチール製クローム鍍金

### ドア裏専用受



ドア裏専用受  
230×95×315mm  
本体/スチール製ポリコーティング

## SP-NE1

埋込式

スッキリ隠蔽  
背・底面  
両用  
設置もラクラク!

(1本型:ポールφ38)  
SUS304  
230×120×1,565mm  
(底面取付時)  
台座/樹脂成型品



## SP-NE2

埋込式

スッキリ隠蔽  
背・底面  
両用  
設置もラクラク!

(2本型:ポールφ32)  
SUS304  
332×67×1,583mm  
(背面取付時)  
台座/樹脂成型品



### 上下分割 組立式

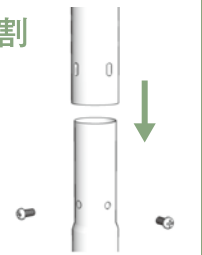

スタンドポールはサビにくく  
美しいステンレス製です。  
上下分割組立式ですので組立が  
とってもカンタン!

## SP-JUW (2本型)

埋込・自立兼用式

置き場所を選ばず  
背・底面  
両用  
移動もラクラク!

物干し台ベースは市販の  
ものをご用意ください。  
(ベース形状)



(2本型:ポールφ32)  
SUS304  
270×120×1,125 (単位: mm)  
(物干し台ベースは含まない)  
台座/樹脂成型品



ダブルスタンド  
ポールは間隔を  
調整でき  
コンクリート  
ベース1つ穴、  
2つ穴に対応  
できます

## SP-JUS (1本型)

埋込・自立兼用式

置き場所を選ばず  
背・底面  
両用  
移動もラクラク!

物干し台ベースは市販の  
ものをご用意ください。  
(ベース形状)



(1本型:ポールφ32)  
SUS304  
270×120×1,125 (単位: mm)  
(物干し台ベースは含まない)  
台座/樹脂成型品



# スタンドポール取付方法

## SP-J2/SP-JWPブロックカバー組み立て

### ①ブロックカバー(後)取付

ブロックカバー(後)の柱を取付ける位置にスプリングワッシャー、ワッシャー(大)を柱用ビスに通して内側から差し込み、外側から柱(下)、柱取付部品を取付け、ワッシャー(大)柱取付部品用蝶ナット(中)で固定します。

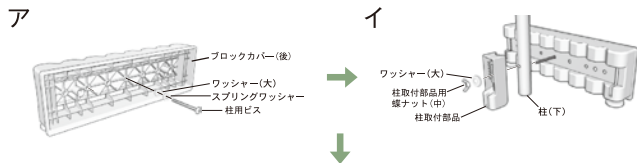

ウ ■SP-J2(1本型)

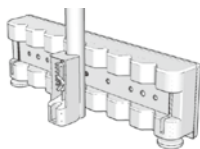

ウ ■SP-JWP(2本型)

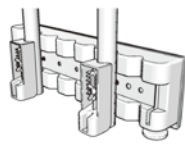

### ②ブロックカバー(前)取付

ブロックカバー(前)を市販のブロックにかぶせ、ブロックカバー用六角ボルト(特長)をカバーのすり鉢状の穴から差し込みます。

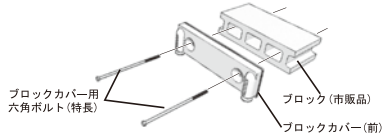

### ③ブロックカバー前後取付ます

①で組んだブロックカバー(後)と、②で組んだブロックカバー(前)をボルト用の穴を合わせて組み合わせ

ボルト用の飛び出た穴にボルトの先端が合うようにして取付けます。

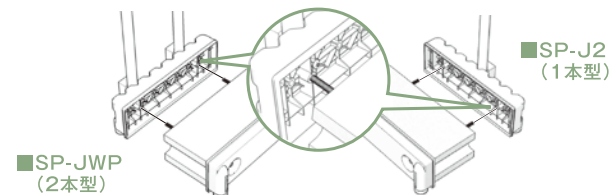

### ④ブロックカバー用蝶ナット(大)を取付けます

ブロックカバー用蝶ナット(大)をブロックカバー用六角ボルト(特長)に取付けて、六角頭側を付属のスパナで締めて固定します。

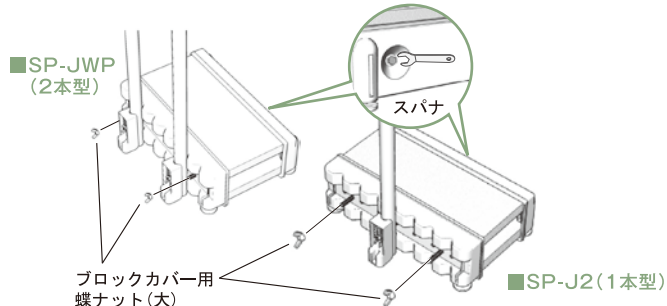

## SP-J2/SP-NE1ポスト底面・背面への取り付け

### ①底面への取り付け

ポスト底面の取付穴と台座の穴を合わせ、ポスト用六角ボルト(短)にワッシャーを取付けた物をポスト内側から差し込、台座側からポスト用蝶ナット(小)で固定します。

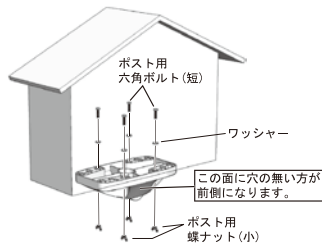

### ②底面への取り付け

ポールに台座を差込、台座用ナベビス(長)薄ワッシャー・六角ナットで固定します。

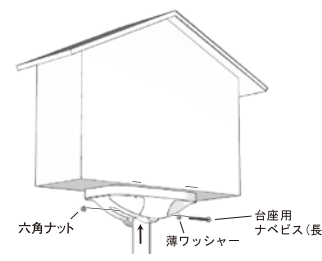

### ①背面への取り付け

ポスト背面の取付穴と台座の穴を合わせ、ポスト用六角ボルト(短)にワッシャーを取付けた物をポスト内側から差し込、台座側からポスト用蝶ナット(小)で固定します。

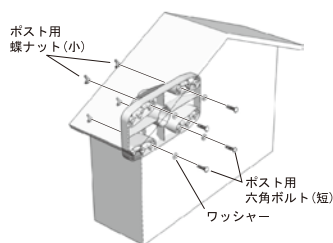

### ②底面への取り付け

ポールに台座を差込、台座用ナベビス(長)薄ワッシャー・六角ナットで固定します。

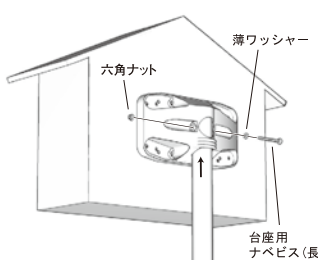

## SP-JWP/SP-NE2/SP-JUWポスト底面・背面への取り付け

### ①底面への取り付け

台座を台座用六角ボルト(長)、ワッシャー・台座用ポスト用蝶ナット(小)で固定します。

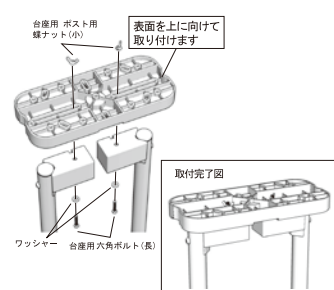

### ③背面への取り付け(共通)

ポストの穴(底面又は背面の)と台座の穴を合わせ、ポスト用六角ボルト(短)にワッシャーを取付けたものをポストの内側から差し込、台座用ポスト用蝶ナット(小)で固定します。

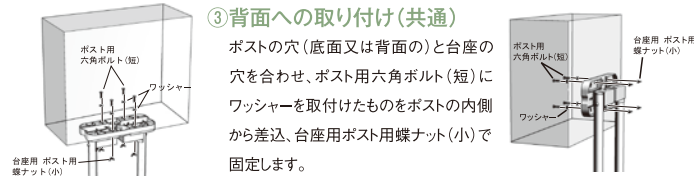

### ①背面への取り付け

ワッシャーを台座用六角ボルト(長)にはめ、台座取付部品の下側から穴に差し込みます。

### ②背面への取り付け

台座を取り付け、台座用ポスト用蝶ナット(小)で固定します。

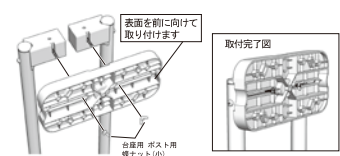

## SP-JUW/SP-JUS自立・埋込式ポール 詳細は商品に同梱の説明書をご確認ください

### ①市販の物干し台を利用した自立タイプ

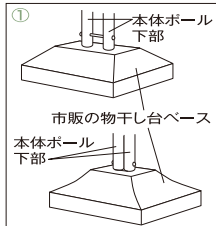

### ②埋込みタイプ

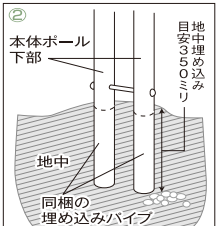

※物干し台ベースのタイプをご確認の上、市販の物をご用意ください。  
※埋め込みパイプは商品に同梱されています。

## 門扉・フェンス設置

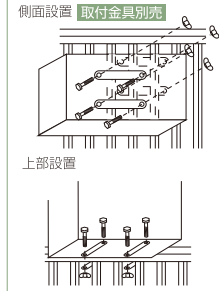

## 壁面取付け(木部)

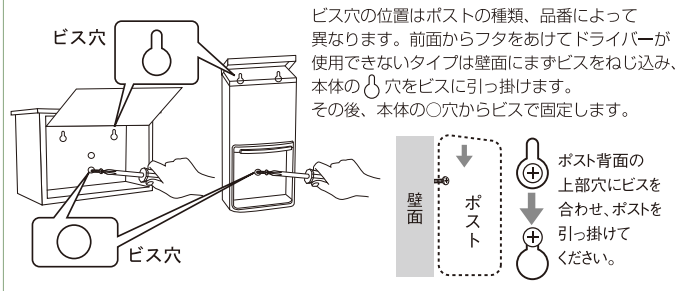



# 仕様一覧

P 1

シリーズ名	カタログ表示型番/カラー	JANコード	材質/仕上げ	外形サイズ 幅 × 奥行 × 高さ	投入口サイズ (内寸) 幅 × 高さ	表札	鍵	入数	取付可能場所						
									背面	底面	正面	外掛	側面	上部	
マイスタンド	自立用セット	Z2L レッド RE	4963784791105	スチール/焼付塗装		348×50	ネームシール	ダイヤル錠	1	●					
		Z2L ブルー BL	4963784791112												
		Z2L グリーン GR	4963784791129												
		Z2L オレンジ OR	4963784791136												
		Z2L イエロー YL	4963784791143												
		Z2L ブラウン BR	4963784791150												
		Z2L ブラックグレー BG	4963784791167												
	埋め込み用セット	U2L レッド RE	4963784791006	スチール/焼付塗装		348×50	ネームシール	ダイヤル錠	1	●					
		U2L ブルー BL	4963784791013												
		U2L グリーン GR	4963784791020												
		U2L オレンジ OR	4963784791037												
		U2L イエロー YL	4963784791044												
		U2L ブラウン BR	4963784791051												
		U2L ブラックグレー BG	4963784791068												
1世帯用	Z-1 自立式 サテンブラック	4963784610611	スチール/焼付塗装		340×Φ38×1314			1							
	U-1 埋込式 サテンブラック	4963784610512			340×Φ38×1610										
2世帯用	Z-2 自立式 サテンブラック	4963784610628	スチール/焼付塗装		340×Φ38×1412			1							
	U-2 埋込式 サテンブラック	4963784610529			340×Φ38×1710										
補強取付金具 (2ヶ1組)		4963784670035	ステンレス		30×244										

P 2

スタイルポスト	SG-2L レッド RE	4963784648102	スチール/焼付塗装		375×150×300	348×50	ネームシール	ダイヤル錠	1	●	●	●	●	●	●
	SG-2L ブルー BL	4963784648119													
	SG-2L グリーン GR	4963784648126													
	SG-2L オレンジ OR	4963784648133													
	SG-2L イエロー YL	4963784648140													
	SG-2L ブラウン BR	4963784648157													
	SG-2L ブラックグレー BG	4963784648164													
	SG-48 レッド RE	4963784648010	スチール/焼付塗装		375×150×300	348×50	ネームシール	南京錠取付可	6	●	●	●	●	●	●
	SG-48 ネイビーブルー NV	4963784648027													
	SG-48 グリーン GR	4963784648034													
	SG-48 ブラウンメタリック BR	4963784648041													
	SG-48 グレー GY	4963784648058													

P 3

セレクトカラーポスト	SG-5000L オレンジ OR	4963784700015	スチール/焼付塗装		375×150×300	348×50	ネームシール	ダイヤル錠	1	●	●			●
	SG-5000L レッド RE	4963784700022												
	SG-5000L ブラック BK	4963784700039												
	SG-5000L ホワイト WH	4963784700046												
	SG-5000L グリーン GR	4963784700053												
	SG-5000L イエロー YL	4963784700060												
	SG-5000L シルバー SV	4963784700077												
	SG-5000L チョコレート CH	4963784700084												
	SG-5000L ネイビーブルー NV	4963784700091												
	SG-5000L ブラウンメタリック BR	4963784700121												
セレクトカラーポスト 壁掛けタイプ	SG-2800L ブラウンメタリック BR	4963784700282	スチール/焼付塗装		375×150×300	348×50	ネームシール	ダイヤル錠	1	●	●	●	●	●
	SG-2800L グリーン GR	4963784700237												
	SG-2800L ネイビーブルー NV	4963784700220												
	SG-2800L オレンジ OR	4963784700299												
	SG-2800L レッド RE	4963784700213												
	SG-2800L シルバー SV	4963784700251												
	SG-2800L ホワイト WH	4963784700244												
	SG-2800L ブラック BK	4963784700268												

# 仕様一覧

P 4

シリーズ名	カタログ表示型番/カラー	JANコード	材質/仕上げ	外形サイズ 幅×奥行×高さ	投入口サイズ (内寸) 幅×高さ	表札	鍵	入数	取付可能場所					
									スクリーン 背面	スクリーン 底面	アジャスター 前面	外掛 壁面	隠し 側面	隠し 上部
セレクトカラーアーチスタンド	AS-1 レッド RE	4963784610314	スチール/焼付塗装 付属品：ポスト台座・表札プレート 埋込用丸パイプ	456×Φ38×140		表札プレート		1						
	AS-1 ネイビーブルー NV	4963784610383												
	AS-1 グリーン GR	4963784610345												
	AS-1 チョコレート CH	4963784610376												
	AS-1 ホワイト WH	4963784610338												
	AS-1 シルバー SV	4963784610369												
	AS-1 オレンジ OR	4963784610307												
	AS-1 ブラック BK	4963784610321												
	AS-1 イエロー YL	4963784610352												
AS-1 ブラウンメタリック BR	4963784610413													
アーチスタンド自立ベース	AB-1 レッド RE	4963784611311	スチール/焼付塗装 付属品：転倒防止金具 アジャスター	468×400×143				1						
	AB-1 ネイビーブルー NV	4963784611380												
	AB-1 グリーン GR	4963784611342												
	AB-1 チョコレート CH	4963784611373												
	AB-1 ホワイト WH	4963784611335												
	AB-1 シルバー SV	4963784611366												
	AB-1 オレンジ OR	4963784611304												
	AB-1 ブラック BK	4963784611328												
	AB-1 イエロー YL	4963784611359												
AB-1 ブラウンメタリック BR	4963784611410													

P 5 P 6

メール便対応ポスト	ブラッツ MB-1SV シルバー	4963784691016	スチール/焼付塗装	420×190×415	376×55		シリンドリー錠	2											
	MB-1SR ブラウン	4963784691030																	
	印鑑ケースセット	4963784670042	スチール/焼付塗装	80×35×25				1											
	リュック MT-2BE レッド	4963784691108			325×150×480	270×40		シリンドリー錠	4										
	MT-2SV シルバー	4963784691115																	
	MT-2BK ブラック	4963784691122																	
	MT-2BR ブラウン	4963784691139																	
	EMボ E-3 ブラウン	4963784691306		410×190×320	365×55			3											
SMP-770L	4963784667707	ステンレス	420×210×325	394×52	ネームシール	ダイヤル錠 南京錠	4	●	●	●	●	●	●						
SMP-70 ホワイト	4963784667004	スチール/焼付塗装																	
ポスト	MY-3WH ホワイト	4963784691207	スチール/焼付塗装	380×155×330	355×45		シリンドリー錠	4	●		●								
	MY-3BK ブラック	4963784691214																	
マイスタンドセット	ZY3-WH ホワイト	4963784791303	スチール/焼付塗装				シリンドリー錠	1	●										
	ZY3-BK ブラック	4963784791310																	

P 7

宅配ポストボックス	TP-10 BR ブラウン	4963784667103	スチール/焼付塗装	420×220×325			南京錠	4	●		●							
	TP-15 BR 南京錠付	4963784667158																
	THB-258 BR ブラウン	4963784691405	スチール/焼付塗装	410×325×580			※)1	1										

P 8

コマチ レットロポスト	コマチ R-1 レッド	4963784690705	スチール/焼付塗装	375×150×300	348×50		南京錠取付可	1												
	コマチ R-2 ホワイト	4963784690712																		
	コマチ R-3 ブラウン	4963784690729																		
	コマチ R-4 グリーン	4963784690736																		
台座	H-330 ステンレス	4963784611502	ステンレス、NO4 研磨	Φ357×330				1												
	H-330 黒塗装	4963784611557	スチール/焼付塗装																	
	H-470 ステンレス	4963784611519	ステンレス、NO4 研磨	Φ357×470																
	H-470 黒塗装	4963784611564	スチール/焼付塗装																	

P 9

どこでもポスト	SGT-6000	4963784660005	ステンレス、NO4 研磨	420×220×325	394×52		ネームシール 南京錠取付可	4	●	●	●	●	●					
	SGT-3000	4963784666014	ステンレス、NO4 研磨、樹脂成型品															
	SGT-6600L	4963784666007	ステンレス、NO4 研磨															
	CSP-8000L シャイニーブラウン	4963784666038	ステンレス(一部カラーステンレス塗装)、樹脂成型品															
	SGE-4000 インボスブラウン	4963784666021	スチール、樹脂成型品/焼付塗装															

注)1 上部：ダイヤル錠 下部：シリンドリー錠

# 仕様一覧

## P 10

シリーズ名	カタログ表示型番/カラー	JANコード	材質/仕上げ	外形サイズ 幅×奥行×高さ	投入口サイズ (内寸) 幅×高さ	表札	鍵	入数	取付可能場所						
									ステンレス 前面	ステンレス 底面	ステンレス 側面	樹脂 前面	樹脂 側面	樹脂 上面	
らくらくポスト	SGT-2100	4963784621006	ステンレス、NO4 研磨	375×150×300	348×50	ネーム シールド	南京錠 取付可	6							
	SGT-2000	4963784624045	ステンレス、NO4 研磨、樹脂成型品												
	SGT-2200L	4963784622003	ステンレス、NO4 研磨												
	SGT-222L	4963784624052	ステンレス、NO4 研磨、樹脂成型品												
キーポスト	LB-002R レッド	4963784690118	表:アルミ 裏:スチール/焼付塗装	290×100×385	215×29		シリ ン 錠	4							
	LB-091EB エンボスブロンズ	4963784690521	スチール/焼付塗装	360×135×370	218×42									●	
	LB-091W ホワイト	4963784690514													
アンティークポスト	LB-290B ブラック	4963784690354	スチール/焼付塗装	340×145×435	285×30										

## P 11

郵政型ポスト	SGY-201 シャイニーレッド	4963784602012	ステンレス(一部カラーステンレス塗装)、樹脂成型品	380×175×235	318×38	ネーム プレート	南京錠 取付可	6						
	SGY-201 シャイニーグレー	4963784602135												
	SGE-80 エンボスブラウン	4963784602142	スチール/樹脂成型品、焼付塗装	340×165×260	318×40									
	SGE-82 エンボスブラウン	4963784602159		375×170×260	318×50									
	CY-20 レッド	4963784602111	スチール/焼付塗装、樹脂成型品	380×175×235	318×38	ネーム シールド								
	CY-20 ホワイト	4963784602128												
	SGT-205	4963784602050	ステンレス、NO4 研磨											

## P 12

ハウス型ポスト	CSP-848L シャイニーブラウン	4963784684049	ステンレス(一部カラーステンレス塗装)、樹脂成型品	420×150×355	365×58	ネーム プレート	南京錠 取付可	6						
	EN-345	4963784684032	ステンレス、樹脂成型品	425×150×280	365×40									
	SGT-34 ホワイト	4963784684025	スチール/焼付塗装、樹脂成型品											
ブロックポスト (前入後出)	F-450	4963784630015	ステンレス、NO4 研磨、樹脂成型品	390×246×190	387×43	ネーム プレート	南京錠 取付可	4						
	SGE-83 エンボスブラウン	4963784630022	スチール/焼付塗装	390×245×195	388×30									
アメリカン ポスト	ALブラウン	4963784630039	アルミニウム合金アルマイト処理、樹脂成型品	193×430×207	162×153	ネーム シールド		6						
	CSA-860HL	4963784630046	ステンレス、NO4 研磨、樹脂成型品											
	SET-JUSA	4963784790054	ステンレス、NO4 研磨、樹脂成型品						193×430×1125+207					

## P 13

タテ型 マイポスト	ST-920	4963784650006	ステンレス、樹脂成型品	210×100×365	197×50	ネーム シールド		16										
	ST-92 ホワイト	4963784650075	スチール、樹脂成型品/焼付塗装															
	ST-92 レッド	4963784650020																
	ST-92 オレンジ	4963784650037																
	ST-130	4963784650013	ステンレス、樹脂成型品	290×100×365	277×50			12										
	ST-13 ホワイト	4963784650136	スチール、樹脂成型品/焼付塗装															
	ST-13 オレンジ	4963784650099																
	ST-150	4963784650211	ステンレス、NO4 研磨、樹脂成型品						260×97×364	247×63	ネーム シールド		12					
	ST-15 レッド	4963784650198	スチール、樹脂成型品/焼付塗装															
	ST-15 ホワイト	4963784650204																
	ST-900	4963784650181	ステンレス、NO4 研磨、樹脂成型品	180×105×364	167×80	ネーム シールド		14										
	ST-90 レッド	4963784650167	スチール、樹脂成型品/焼付塗装															
	ST-90 ホワイト	4963784650174																
	ST-50 レッド	4963784650143							155×88×383	140×53								
かる ポスト	KP-180 オレンジ	4963784650228	樹脂成型品	180×110×365	156×44~69	ネーム シールド		20										
	KP-180 グリーン	4963784650235																
	KP-260 オレンジ	4963784650242		260×120×365	234×44~74							15						
	KP-260 グリーン	4963784650259																

## P 14

スタン ドポ ール	SP-JWP (2本型:自立:φ32)	4963784610062	ステンレス、樹脂成型品、その他	400×330×1230				6						
	SP-J2 (1本型:自立:φ38)	4963784610055		400×330×1220				8						
	SP-NE1 (1本型:埋込:φ38)	4963784610048		230×120×1565				10						
	SP-NE2 (2本型:埋込:φ32)	4963784610017		332×67×1583				8						
	SP-JUW(2本型:自立:埋込:φ32)	4963784610024		270×120×1125				6						
	SP-JUS(1本型:自立:埋込:φ32)	4963784610031		270×120×1125				12						
	ドア裏専用受け	4963784670028		スチール製ポリコーティング				230×95×315					24	
取付金具 S 型	4963784670011	スチール製クロメートメッキ	120×25					36						

表札：【ネームプレート】は本体に装着済み、【ネームシールド】はポスト本体に入れてありますので、必要に応じてご使用ください。

〔取扱店〕

ケイ・ジー・ワイ工業株式会社  
〒466-0057 名古屋市昭和区高辻町 10 番 11 号  
TEL052-881-2373 FAX052-872-1441  
URL <http://www.k-g-y.co.jp>